

SureLab SL-D800

Высококачественная,
компактная,
струйная
минифотолаборатория



EPSON[®]
EXCEED YOUR VISION

Одно устройство - различные печатные продукты

Производите широкий выбор продукции в дополнение к стандартным фотографиям на глянцевой, полуглянцевой(люстр) и матовой на бумажной основе:

Поддерживаемая ширина печати: 89мм, 102мм, 127мм, 152мм, 203мм и 210мм (A4)

Поддерживаемая длина печати: 50мм до 1000мм

Премиум-качество при высокоскоростном режиме работы

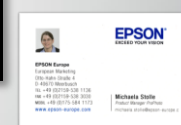

EPSON[®]
EXCEED YOUR VISION

Высокая производительность

Стандартная скорость печати 360 отпечатков в час (10x15 см)

- Возможность объединения нескольких принтеров в Микролаб

Новый режим быстрой печати

- Печать начинается через несколько секунд после получения данных принтером
- Ускоренная резка

Single print speed comparison [sec]

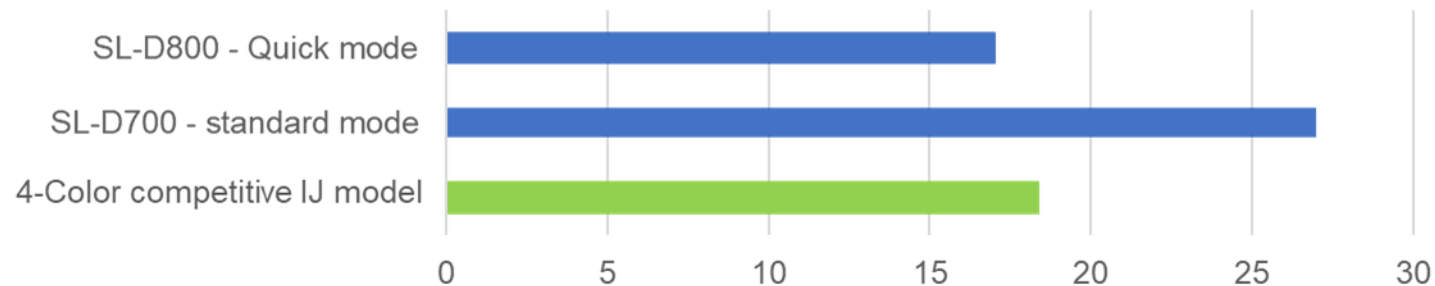

Быстрый запуск

Epson SL-D800

- Для запуска принтера потребуется примерно 2мин.
- Выключение происходит в течение нескольких секунд

Конкурент (4цветная модель)

Для запуска принтера потребуется примерно 6мин (при 25°C) и 20 мин (при 18°C)

Выключение происходит в течение нескольких секунд...

- .. LED-индикаторы на аппарате выключаются
- Но если принтер работал в течение некоторого времени до этого, после выключения вентиляция все еще продолжает работу несколько минут

Улучшения

Такой же компактный размер и вес как у SL-D700.

Новые и „старые“ опции могут использоваться как на SL-D700, так и на SL-D800

Улучшенный шпиндель для быстрой замены носителя

Новый жесткий лоток в дополнение к небольшому гибкому лотку

Снижен уровень шума и энергопотребления

Увеличен срок службы изделия*

*) Срок службы 200 000 10x15 см

Компактный дизайн

Сравнение занимаемой площади без лотка и с установленным лотком (with tray)

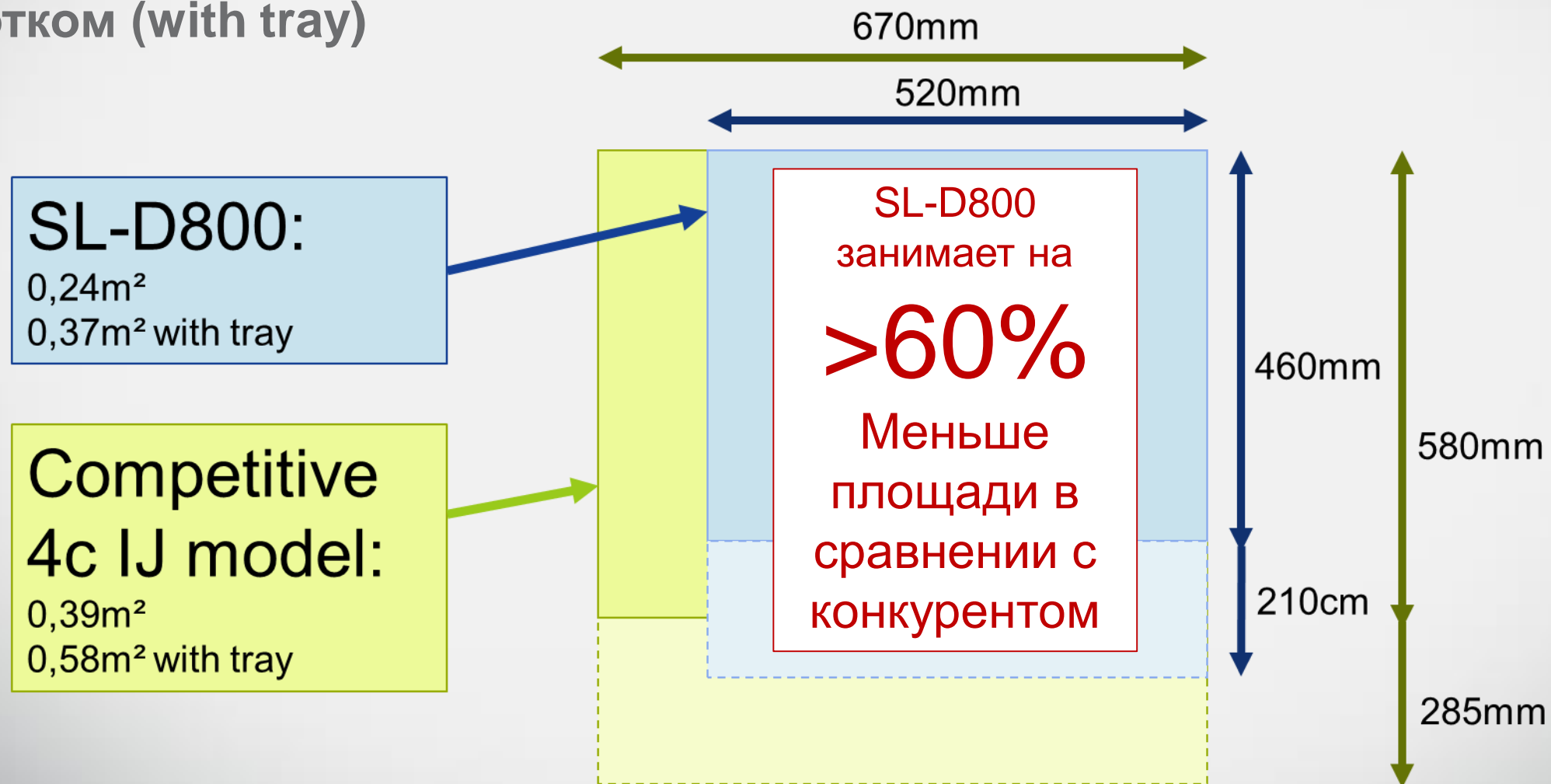

Improved: Easier and quicker media change

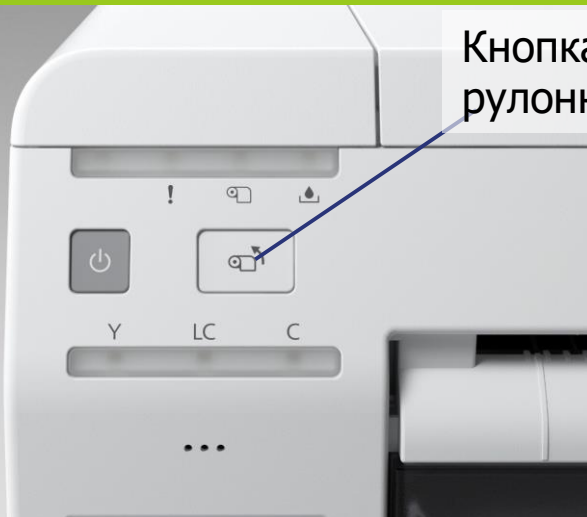

Выполняется меньше действий
Понятно даже для неопытного
пользователя
Нет риска повредить устройство

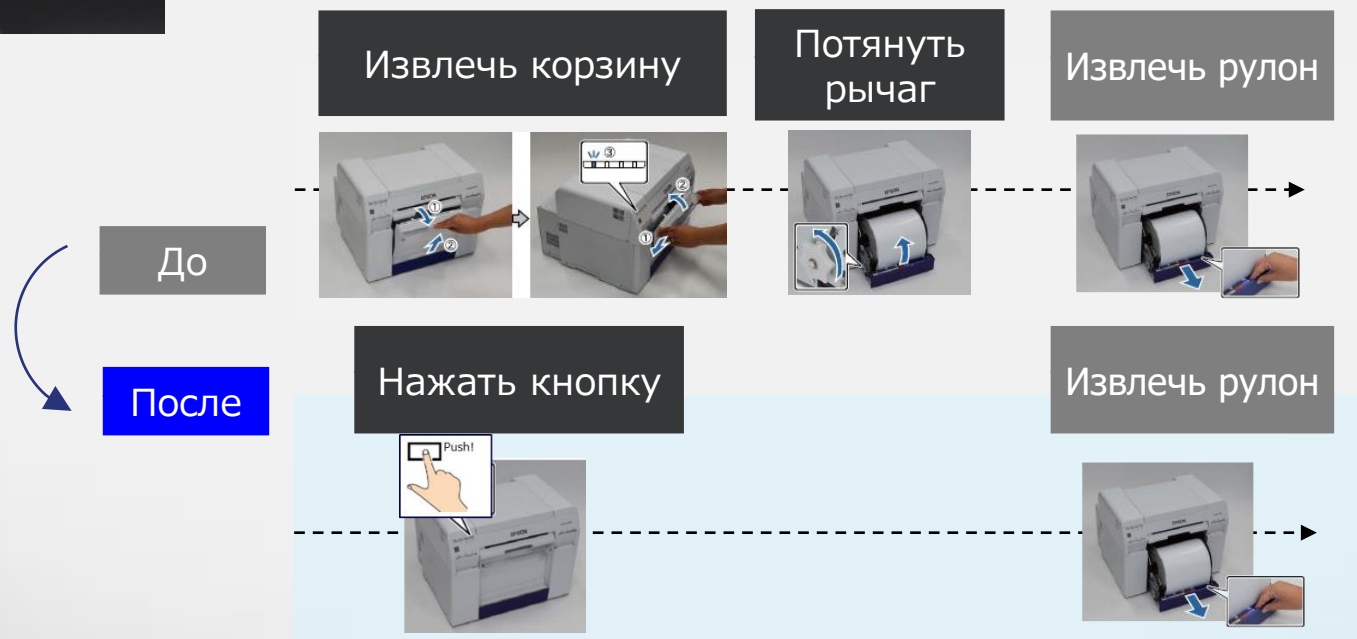

Простой интерфейс замены картриджей

Epson SL-D800

Как найти правильный слот для каждого цвета:

- С, М, Y, К, LM, LC – LED индикация
- С, М, Y, К, LM, LC – цветовая кодировка под каждым слотом для картриджа
- Только правильный цвет будет фиксироваться в слоте



Улучшено: Легкая замена носителя

- Разъемы для пальца обеспечивают легкое извлечение носителя из принтера даже при полной намотке
- Совместимость с SL-D700 и SL-D800
- Поддержка новых форматов: 89мм, 102мм, 127мм, 152мм, 203мм, 210мм

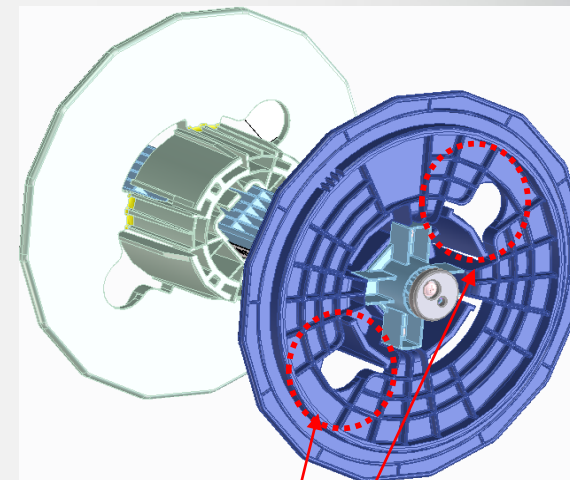

Легкое извлечение носителя
из принтера даже при
полной намотке

Улучшено: Новый лоток для готовых отпечатков

Повышенная надежность а также гибкость и более профессиональный внешний вид

Улучшенная управляемость

Совместимость как с SL-D800, так и с SL-D700

Высота стопки отпечатков 5 см - 30 см (2"-12" длина)

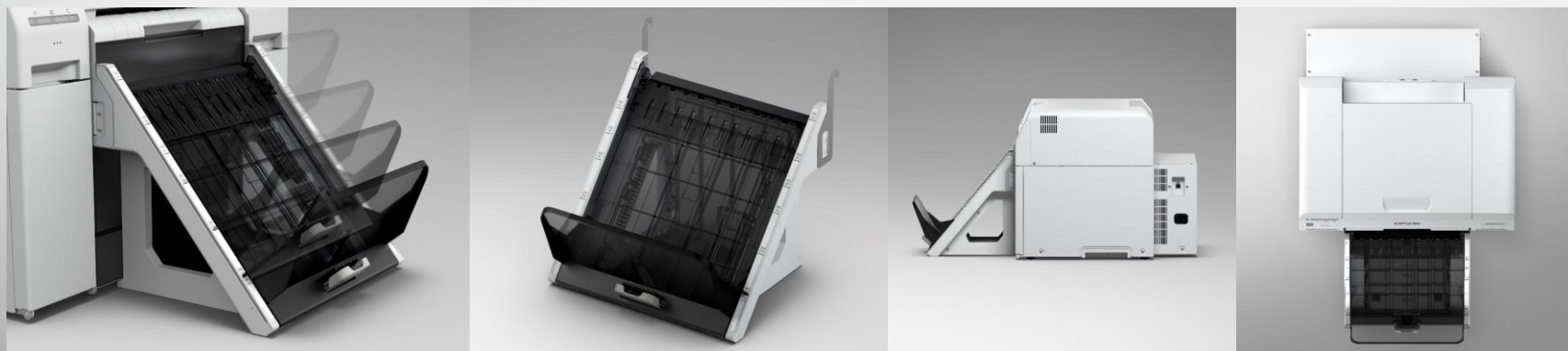
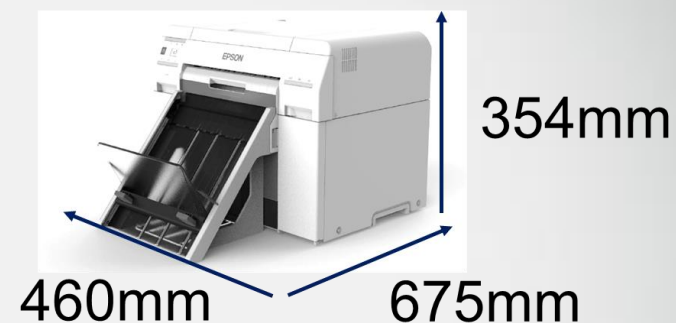

EPSON[®]
EXCEED YOUR VISION

Работает в различных условиях окружающей среды

Рабочие условия окружающей среды: 10-35°C

Окружающая среда	SL-D800	4-цветная струйная модель конкурента
Температура	10 – 35°C	15 – 30° *)
Влажность	20 – 80%	20 – 80%
Комментарий	Улучшенная работа системы сушки минимизирует влияние на температуру при размещении в закрытых киосках	Требуется дополнительное вентиляционное пространство (15 см с левой стороны)

OrderController (LE)

Управление заказами и принтерами осуществляется плавно и с помощью предустановленных настроек

- Автоматизированное управление заказами и печатью наборов фотографий из нескольких файлов с помощью предустановок
- Включает в себя расширенные функции коррекции изображения в т.ч. Удаление эффекта красных глаз; Печать фиксированных размеров или изображений с различным соотношением сторон (через автоматический подбор длины)
- Также поддерживает разделение заказов

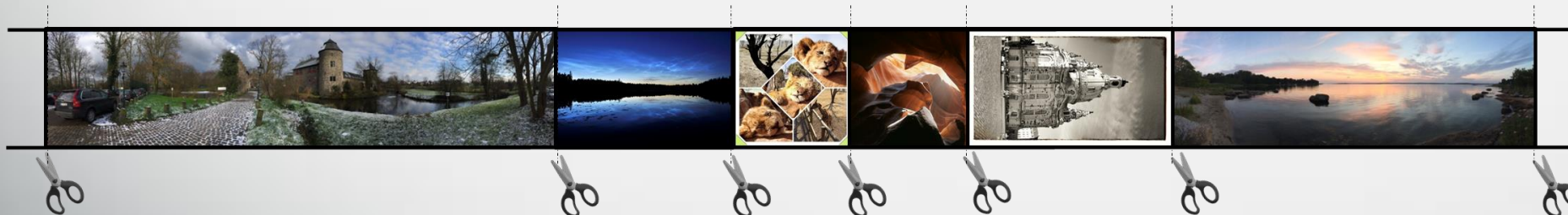

OrderController (LE)

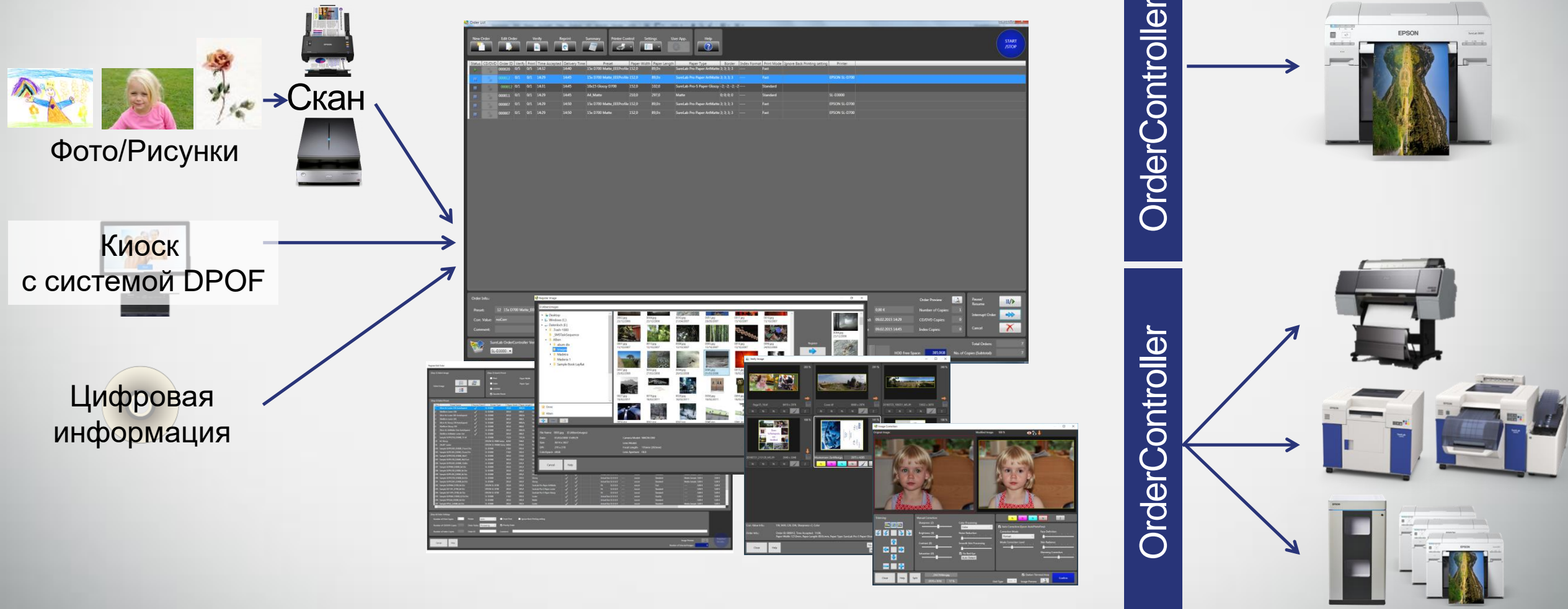

Благодарю за внимание!

EPSON[®]
EXCEED YOUR VISION